



MODÈLE WsR
Accueil/procédure/Récupération

**MODÈLE
DIALYSE**



DaySurg[®] MODULABLE SELON VOS BESOINS

Mise à jour : Décembre 2017



Le fauteuil ambulateur DaySurg a été créé pour répondre à tous les scénarios d'utilisation que nous avons analysés lors de nos études dans les services de chirurgie ambulatoire. Pratique et économique, DaySurg est le fauteuil le plus polyvalent jamais conçu ; il répondra à toutes les étapes possibles du processus ambulatoire. Accueil du patient, préparation et anesthésie, procédure, récupération du patient ou encore dialyse... toutes les situations trouvent une réponse.

Grâce à sa large gamme d'options et d'accessoires,
créez votre DaySurg selon vos besoins



AUTONOMIE DU PATIENT

- Accueil facilité du patient **par l'avant ou le coté**
- **Télécommande intuitive** à disposition du patient
- Dossier **Smart Move** : Le dossier accompagne le patient en descente comme en montée (Pas de repositionnement)
- **Appui-bras combiné** au dossier, accompagnant les mouvements du patient (modèles Dialyse)
- Nombreux accessoires de confort et de sécurité
- Réglage du **cale-pieds électrique** pour un confort optimal (modèles Dialyse)



ERGONOMIE D'USAGE

- **Fauteuil stable et barrières escamotables** sous le plan de couchage (fonction no-gap) pour un transfert patient facilité
- **Poignées de poussée ergonomiques** côté pieds et tête pour une maniabilité extrême
- Roues à freinage électrique (selon modèle)
- **Roue directionnelle activable** pour plus de maniabilité
- Fauteuil facilement personnalisable grâce à un large éventail d'accessoires



SÉRÉNITÉ D'UTILISATION

- Matelas **monobloc de 10cm**, confortable et amovible facilitant l'entretien
- **Télécommande ergonomique** avec positions mémorisées
- Fauteuil au design épuré plus pratique à nettoyer
- **Zéro risque** : Zones de sécurité et conception anti-pincement
- Fonction de Trendelenburg / Tilt 15°
- **Commande de freinage électrique bilatérale**, inaccessible au patient
- **Dossier débrayable** manuellement pour une **mise en position d'urgence immédiate**
- Fluidité de la prise en charge des patients grâce à une **autonomie de 100 cycles de la batterie**

MODÈLE
DIALYSE



MODÈLE
WsR



2 FAUTEUILS, 6 MODÈLES

Modèles	Cale Pieds	Appui-bras Dialyse	Freinage électrique	Freinage mécanique
Dialyse	38000-10		●	●
	38000-01		●	●
	38001-10	●	●	●
	38001-01	●	●	●
WsR Accueil/Procédure/Récupération	37000-10		●	
	37000-01			●

DaySurg®

DaySurg®

- OPTIONS
- ACCESSOIRES



REF. 38810-01
PRISE USB

REF. 37710-01
BARRIÈRES SUR WSR

REF. 12878
PAIRE RAILS INOX
ASSISE

REF. 37770-01
PAIRE RAILS INOX
DOSSIER



REF. 38066-10
HOUSSE DE PROTECTION
COLORÉE

REF. 37720-01
PROTECTION CRYSTAL
CÔTÉ PIEDS

REF. 37780-01 (+ÉTAU)
SUPPORT TABLETTE
NUMÉRIQUE

REF. 38850-01
ÉTAU (UNITÉ)

REF. 878-12
ÉTAU COULISSANT
POUR RAIL

REF. 37760-01
TIGE PORTE SÉRUM



REF. 25350 (+ ÉTAU)
TABLETTE DE LECTURE

REF. 12845 (+2 ÉTAUX)
PAIRE APPUI-JAMBES
GOEPELS

REF. 12850 (+2 ÉTAUX)
PAIRE ÉTRIERS
ENROBÉS

RÉF. 37731-02 (+ ÉTAU)
SUPPORT TÉLÉCOM-
MANDE FLEXIBLE

REF. 2985-01 (+ ÉTAU)
TIGE PORTE SÉRUM
AUTOBLOQUANT 2 CROCHETS

REF. 11679-01
APPUI-TÊTE RÉGLABLE



REF. 2536 (+12878 + ÉTAU)
APPUI-BRAS (UNITÉ)

REF. 37740-01
PORTE ROULEAU

RÉF. 37750-01
SUPPORT BOUTEILLE

ACCESSOIRES DE PROCÉDURE DISPONIBLES SUR DEVIS

DaySurg®

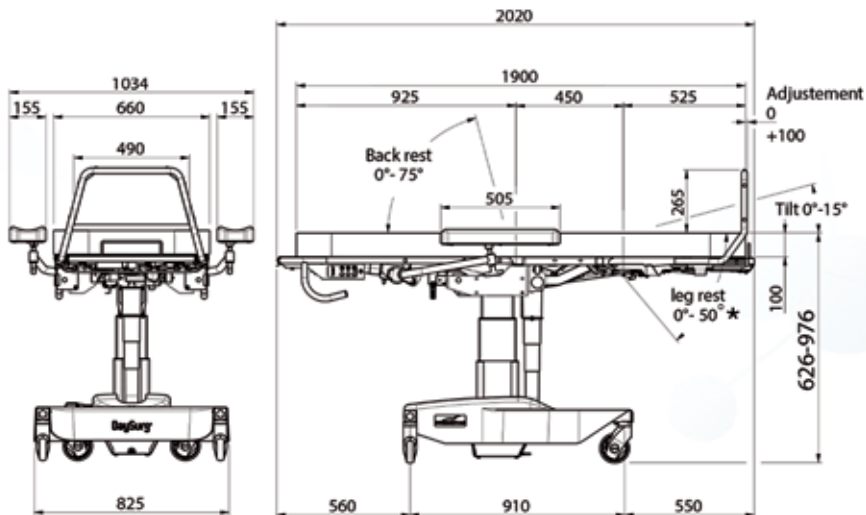
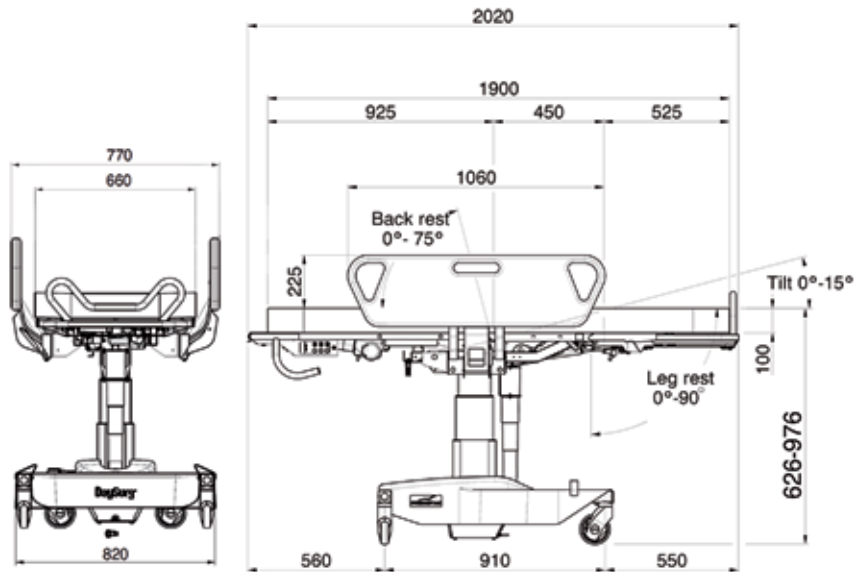

★ Inclinaison des repose-jambes :
 0°-90° (modèles 38000)
 0°-50° (modèles 38001)



















DAYSURG
 37000, 38000 & 38001

POIDS BRUT :
 148 kg

POIDS NET :
 120 kg

VOLUME :
 1,35 m³

CAPACITÉ PATIENT :
 200 kg

- | | | | |
|------------------|---|---------|---------|
| 32 - BLEU |  | CLASSIC | |
| 93 - COTTAGE |  | | |
| 35 - ROUGE |  | | |
| 34 - JAUNE |  | | |
| 91 - BLANC |  | | |
| 92 - MARINE |  | | |
| 56 - OBSCURE |  | | |
| 57- ANTISTATIQUE |  | | |
| 64 - RAISIN |  | | VITAMIN |
| 67 - LAGON |  | | |
| 66 - BONBON |  | | |
| 63 - CEDRAT |  | | |
| 80 - CIEL |  | COSY | |
| 81 - VERT D'EAU |  | | |
| 65 - LILAS |  | | |
| 96 - ETAIN |  | | |
| 82 - GRIS SOURIS |  | | |
| 83 - NATUREL |  | | |
| 84 - CHOCOLAT |  | | |



PROMOTAL.COM

22 rue de Saint-Denis-de-Gastines - 53500 Ernée, FRANCE
 Téléphone : + 33 (0)2 43 05 17 76
 Fax : + 33 (0)2 43 05 72 00

